

**Verslag van onderzoek / Rapport de contrôle**

Verslagnummer: N° de rapport:	200/2022/9/22/19	Datum van bezoek: Date de visite:	24/08/2022		
Opdrachtgever: Donneur d'ordre:	AMEYE JACQUES BVBA Rekkemsestraat(Mar) 196 - 8510 MARKE (KORTRIJK) BTW BE 0420.528.157				IK: CI:
Distributienetbeheerder: Gestionnaire de réseau:	Fluvius	Nr teller: N° compteur: Nr teller nachttarief: N° compteur tarif de nuit:	Niet afleesbaar	EAN-nr: N° EAN:	541 448 820 054 400 984
Plaats van het onderzoek: Lieu du contrôle:	Lindenpark 19 - 9831 DEURLE				
Eigenaar: Propriétaire:	Lectuyse / CVBA Alfa-projects Lindenpark 19 - 9831 DEURLE				
Installateur:	AMEYE JACQUES BVBA			BTW/TVA:	BTW BE 0420.528.157
Gebruikte interne procedure: Procédure interne utilisée:	F-ELS271/huls>300m (Periodieke controle van huishoudelijke installatie van een huls >300m² en > 40 kringen)				

**Beschrijving van de gecontroleerde installatie / description de l'installation contrôlée:**

Aard van onderzoek: AREI / Genre de contrôle: **RGIE** Art. hh: Huishoudelijk / Domestique  
 Art. onderzoek:  
 Controlebezoek (6.5) / Visite de contrôle (6.5)  
 Afwijkingen toegepast van / Application de dérogations du: 8.2.2

<b>Onderzoek: / Contrôle:</b>		Woning/Maison				
Netspanning / Tension de réseau: 3x230V	Meter / Bord verbinding / Liaison compteur-tableau: 4 x 16 mm² VVB	Max. beveiliging / Protection max.: 63A				
Aardelektrode / Electrode de terre:	Pen/Piquets	23.3 Ohm	Isolatie / Isolement:	1.5 MOhm	Aantal verdeelborden / Nombre de tableaux:	4
<b>Differentieelschakelaars/Interrupteurs différentiels:</b>		Aantal eindstroombanen en reservekringen / Nombre de circuits terminaux avec réserve comprise: 29 / 34 / 20 / 9				
In (A)	Δ In (mA)	Type	Eindstroombanen / terminaux	Test Δ In	1.Δ In	
63A	300mA	A/s	29 kringen ALSB	OK	OK	
63A	30mA	A/s	4 kringen ALSB	OK	OK	
40A	300mA	A/s	34 kringen Bord zolder	OK	OK	
40A	30mA	A/s	15 kringen Bord zolder	OK	OK	
40A	30mA	A/s	20 kringen Bord keuken	OK	OK	
63A	30mA	A/s	9 kringen Bord poolhouse	OK	OK	
16A	10mA	A/s	kring AA Bord zolder	OK	OK	
Visueel nazicht Algemeen: Contrôle visuel général:	OK	Rechtstreekse aanraking: Contact direct:	OK	Onrechtstreekse aanraking: Contact indirect:	OK	
Aansluitingen: Raccordements:	OK	Equipotentiale verbindingen: Liaisons équipotentielles:	OK	Beschermingsgeleiders: Conducteurs de protection:	OK	

**Inbreuken / Infractions:**
**Bijkomende inbreuken / Infractions supplémentaires:**
**Opmerkingen / Remarques:**
**Nota's / Notes:**

- Het onderzoek beperkt zich tot de makkelijk bereikbare en zichtbare delen van de installatie en sluit verborgen delen zoals nissen, valse plafonds en dergelijke, uit. /  
 Le contrôle se limite aux parties facilement accessibles et visibles de l'installation et exclut les parties cachées telles que les niches, les faux plafonds et autres.

Algemene voorwaarden zijn van toepassing (beschikbaar op aanvraag of via de website) / Les conditions générales s'appliquent (disponibles sur demande ou via le site Web)

### Besluit / Conclusion:

De elektrische installatie voldoet aan de voorschriften van Boek 1 van het koninklijk besluit van 8 september 2019 tot vaststelling van Boek 1 betreffende de elektrische installaties op laagspanning en op zeer lage spanning. De volgende controle moet worden uitgevoerd uiterlijk vóór: 24/08/2047  
De eendraadsschema's en situatieplannen van de installatie werden (opnieuw) gedateerd en ondertekend. De ingangsklemmen van de differentieelstroominrichting(en) geplaatst aan het begin van de installatie "werden (of waren" verzegeld.  
L'installation électrique est conforme aux prescriptions du Livre 1 de l'arrêté royal du 8 septembre 2019 établissant le Livre 1 sur les installations électriques à basse tension et à très basse tension.  
Le prochain contrôle est à effectuer au plus tard avant le: 24/08/2047  
Les schémas unifilaires et les plans de position de l'installation ont été datés et signés. Les bornes d'entrée du ou des dispositif(s) à courant différentiel à l'origine de l'installation « étaient (ou) ont été » scellées.

**Naam en handtekening van de inspecteur, voor de directeur,  
Nom et signature de l'inspecteur, pour le directeur,  
VISUM (Datum / Date):**



VANDENHEEDE Rudy

### Algemene inlichtingen / renseignements généraux:

Herinnering aan de voorschriften van het Boek 1:

1. Het te onderhouden en de uitgevoerde tussenkomsten op de elektrische installatie te documenteren (onderhoud en test).
2. De nodige maatregelen te nemen zodat de voorschriften van Boek 1 te allen tijde worden nageleefd.
3. De documenten van de elektrische installatie in een dossier te bewaren (eendraadsschema's, situatieplannen, controleverslagen, ...), dat wordt samengesteld in tweevoud. Waarvoor een kopie ter beschikking van elke eventuele huurder wordt gesteld, die het mag raadplegen en een kopie van dit dossier ter beschikking van de eventuele huurder te stellen.
4. Het dossier van de elektrische installatie aan de nieuwe eigenaar, beheerder of uitbater over te maken.
5. Onmiddellijk de met het toezicht belaste ambtenaar van de Federale Overheidsdienst die Energie onder zijn bevoegdheid heeft in kennis te stellen van elk ongeval waarvan personen het slachtoffer zijn en dat rechtstreeks of onrechtstreeks te wijten is aan de aanwezigheid van elektrische installaties te stellen.
6. De verplichting in het dossier elke niet-belangrijke wijziging of uitbreiding aan de elektrische installatie te vermelden.
7. Een gelijkvormigheidscontrole op elke belangrijke wijziging of uitbreiding aan de elektrische installatie door een erkend organisme te laten uitvoeren.

In het kader van de wettelijke opdrachten van de erkende organismen, wordt een kopie van dit verslag tijdens een periode van 5 jaar door het erkend organisme gehouden. Deze kopie wordt gesteld ter beschikking van elke persoon die wettelijk wordt toegelaten om het te raadplegen. Voor bijkomende informatie op de reglementaire voorschriften of klachten, is de Algemene Directie Energie van de Federale Overheidsdienst Economie, KMO, Middenstand en Energie (<https://www.economie.fgov.be>) bevoegd voor de erkende organismen.

Le rappel sur les prescriptions réglementaires du Livre 1:

1. D'en assurer l'entretien et de documenter toute intervention réalisée sur l'installation électrique (entretien et test).
2. De prendre toutes mesures adéquates pour que les dispositions du Livre 1 soient en tout temps observées.
3. De conserver les documents de l'installation électrique dans un dossier, de le tenir à disposition de toute personne qui peut le consulter et de mettre à disposition une copie de ce dossier à tout éventuel locataire.
4. De transmettre le dossier de l'installation électrique au nouveau propriétaire, gestionnaire ou exploitant.
5. D'aviser immédiatement le fonctionnaire préposé à la surveillance du Service Public Fédéral ayant l'Energie dans ses attributions de tout accident survenu aux personnes et du, directement ou indirectement, à la présence d'installations électriques.
6. De renseigner dans le dossier de l'installation électrique toute modification ou extension non importante survenue sur l'installation électrique.
7. De laisser réaliser par un organisme agréé un contrôle de conformité sur toute modification ou extension importante survenue sur l'installation électrique.

Dans le cadre des missions légales des organismes agréés, une copie de ce rapport est tenue pendant une période de 5 ans par l'organisme agréé. Cette copie est tenue à la disposition de toute personne autorisée légalement à la consulter. Pour de plus amples informations sur les prescriptions réglementaires ou plaintes, la Direction générale Energie du Service public fédéral Economie, PME, Classes moyennes et Energie (<https://www.economie.fgov.be>) est l'autorité compétente des organismes agréés.



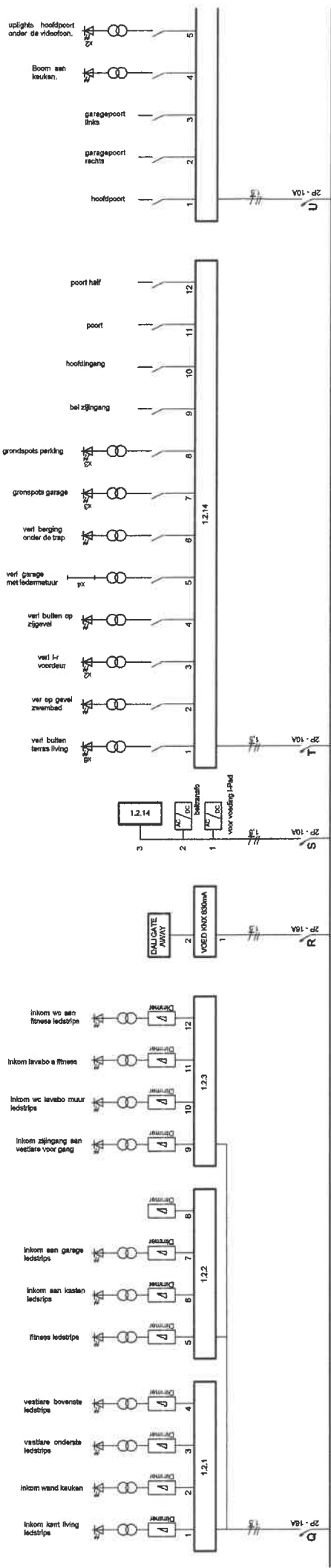

**Erkend Organisme**  
 Electro-Test - Hoofdkantoor  
 Haachtsesteenweg 236  
 1820 Meisbroek  
 Tel.: 02 751 98 39  
 e-mail: info@electro-test.be

**ELECTROTEST**  
 Rudy Vandenhoede  
 Rudy Vandenhoede / Rudy Vandenhoede  
 GSM: 0475 42 12 18  
 info@electro-test.be

**Plaats van de elektrische installatie**  
 Dhr & Mevr. Lecluyse  
 Lindenpark 19  
 9831 Deurie  
 GSM: 0475 42 12 18

**Installateur**  
 Armeje Jacques BVBA  
 Rekkensestraat 196  
 8510 Marke  
 Tel.: 056 21 84 32 GSM: 0477 95 18 10  
 e-mail: armeje.jacques@skynet.be  
 BTW BE 0420.528.157

**p. 2/27**  
**Eendraadschema**  
 Datum: 24/08/2022  
 3 x 230V ~ 50Hz

*24/8/22*

ledstrip voor  
bloembak aan voordeur.

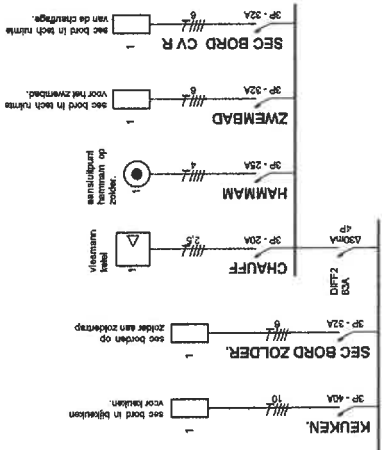
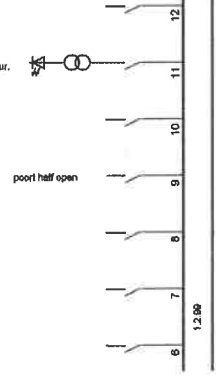

SEC BORD ZOI

**Erkend Organisme**  
Electro-Test - Hoofdkantoor  
Haachtsesteenweg 236  
1820 Melsbroek  
Tel.: 02 751 98 39  
e-mail: info@electro-test.be

**ELECTRO-TEST**  
Rudy Van der Auwera  
info@electro-test.be  
Gepodagiseerd 2022  
24/8/22

**Plaats van de elektrische installatie**  
Dhr & Mevr. Lecluyse  
Lindenpark 19  
9831 Deurle  
GSM: 0475 42 12 18

**Installateur**  
Ameye Jacques BVBA  
Rekkemsestraat 196  
8510 Marke  
Tel.: 056 21 84 32 GSM: 0477 95 18 10  
e-mail: ameye.jacques@skynet.be  
BTW BE 0420.528.157

p. 3/27  
**Eendraadschema**  
Datum: 24/08/2022  
3 x 230V ~ 50Hz

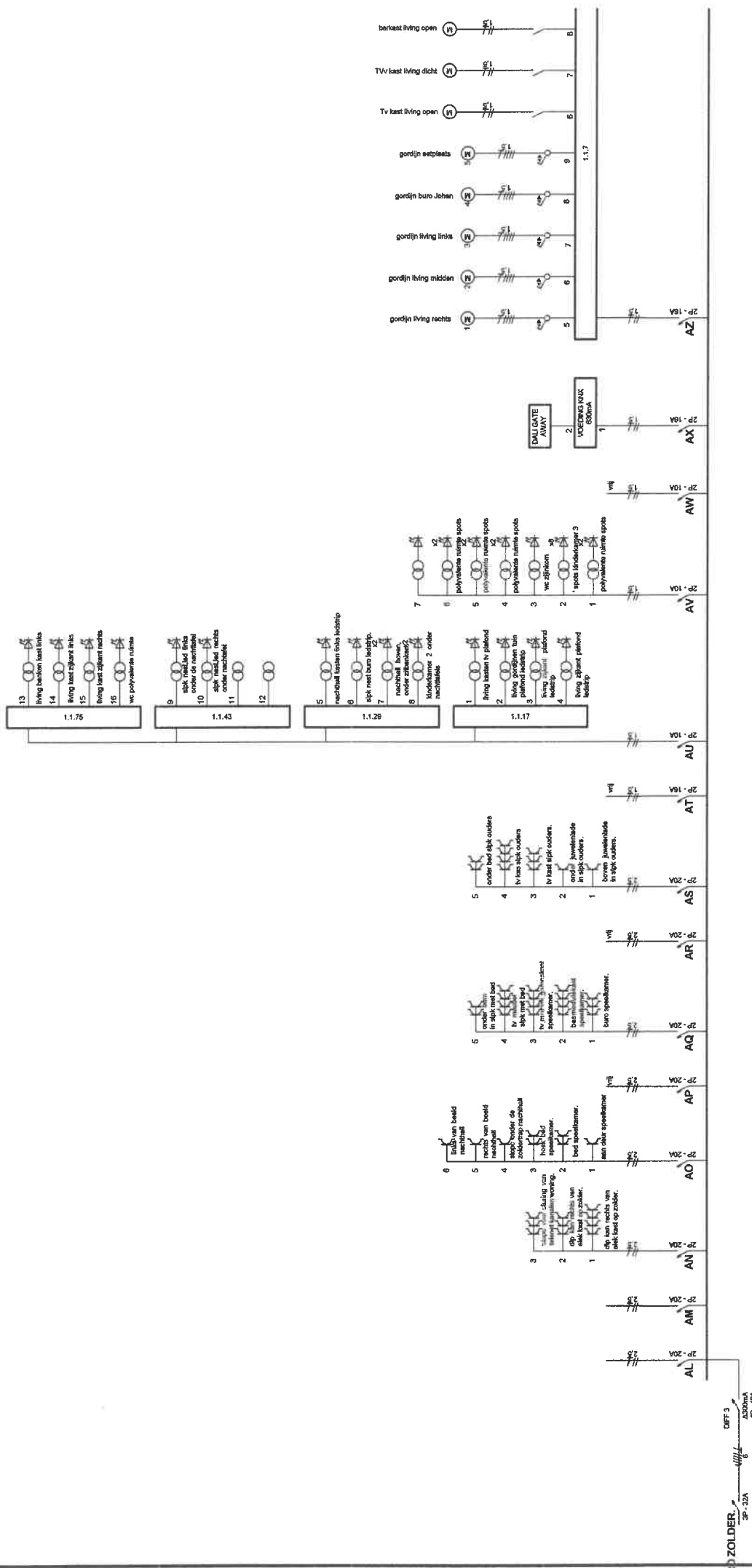

**Erkend Organisme**  
 Electro-Test - Hoofdkantoor  
 Haachtsesteenweg 236  
 1820 Meisbroek  
 Tel.: 02 751 98 39  
 e-mail: info@electro-test.be

**ELECTROTEST**  
 Rudy Vandepitte  
 rudy.vandepitte@electro-test.be  
 GSM 0475 42 12 18

*24/8/22*

**Plaats van de elektrische installatie**  
 Dhr & Mevr. Lecluyse  
 Lindendreef 19  
 9831 Deurle  
 GSM: 0475 42 12 18

**Installateur**  
 Ameye Jacques BVBA  
 Rekkemsestraat 196  
 8510 Marke  
 Tel.: 056 21 84 32 GSM: 0477 95 18 10  
 e-mail: ameye.jacques@skynet.be  
 BTW BE 0420.528.157

**D. 4/27**  
**Eendrada schema**  
 Datum: 24/08/2022  
 3 x 230V ~ 50Hz









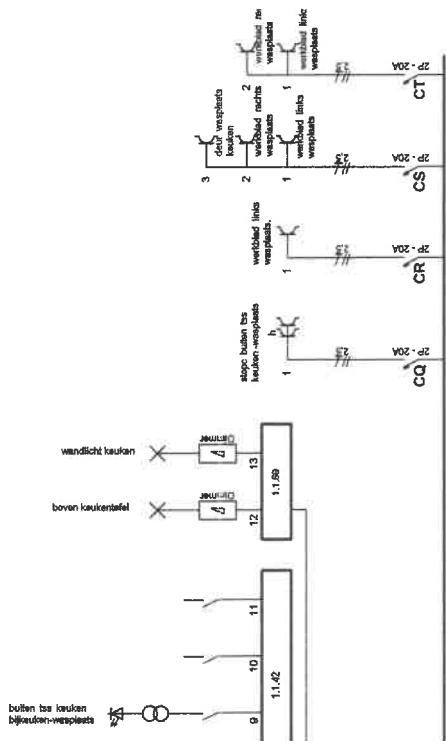

**Erkend Organisme**  
 Electro-Test - Hoofdkantoor  
 Haachtsesteenweg 236  
 1820 Meisbroek  
 Tel.: 02 751 98 39  
 e-mail: info@electro-test.be



26/8/22

**Plaats van de elektrische installatie**  
 Dhr & Mevr. Lecluyse  
 Lindenpark 19  
 9831 Deurle  
 GSM: 0475 42 12 18

**Installateur**  
 Armeje Jacques BVBA  
 Rekkenssestraat 196  
 8510 Marke  
 Tel.: 056 21 84 32 GSM: 0477 95 18 10  
 e-mail: armeje.jacques@skynet.be  
 BTW BE 0420.528.157

p. 8/27  
 Eendraadschema  
 Datum: 24/08/2022  
 3 x 230V ~ 50Hz

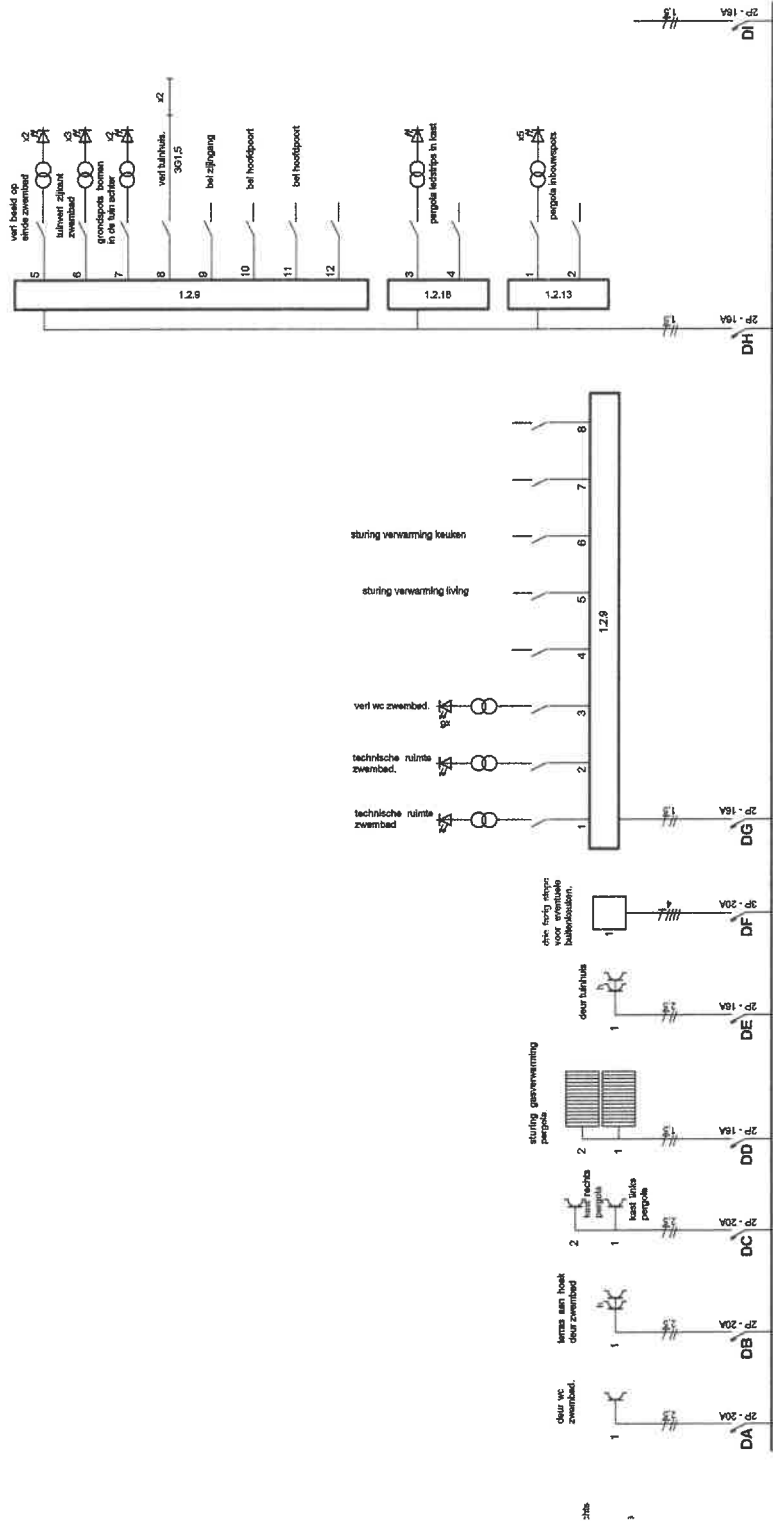

**Erkend Organisme**  
 Electro-Test - Hoofdkantoor  
 Haachtsesteenweg 236  
 1820 Meisbroek  
 Tel.: 02 751 98 39  
 e-mail: info@electro-test.be



**Plaats van de elektrische installatie**  
 Dhr & Mevr. Lecluyse  
 Lindendreef 19  
 9831 Deurle  
 GSM: 0475 42 12 18

**Installateur**  
 Armeve Jacques BVBA  
 Rekkenssestraat 196  
 8510 Marke  
 Tel.: 056 21 84 32 GSM: 0477 95 18 10  
 e-mail: armeve.jacques@skynet.be  
 BTW BE 0420.528.157

p. 9/27  
**Eendraadschema**  
 Datum: 24/08/2022  
 3 x 230V ~ 50Hz

24/8/22

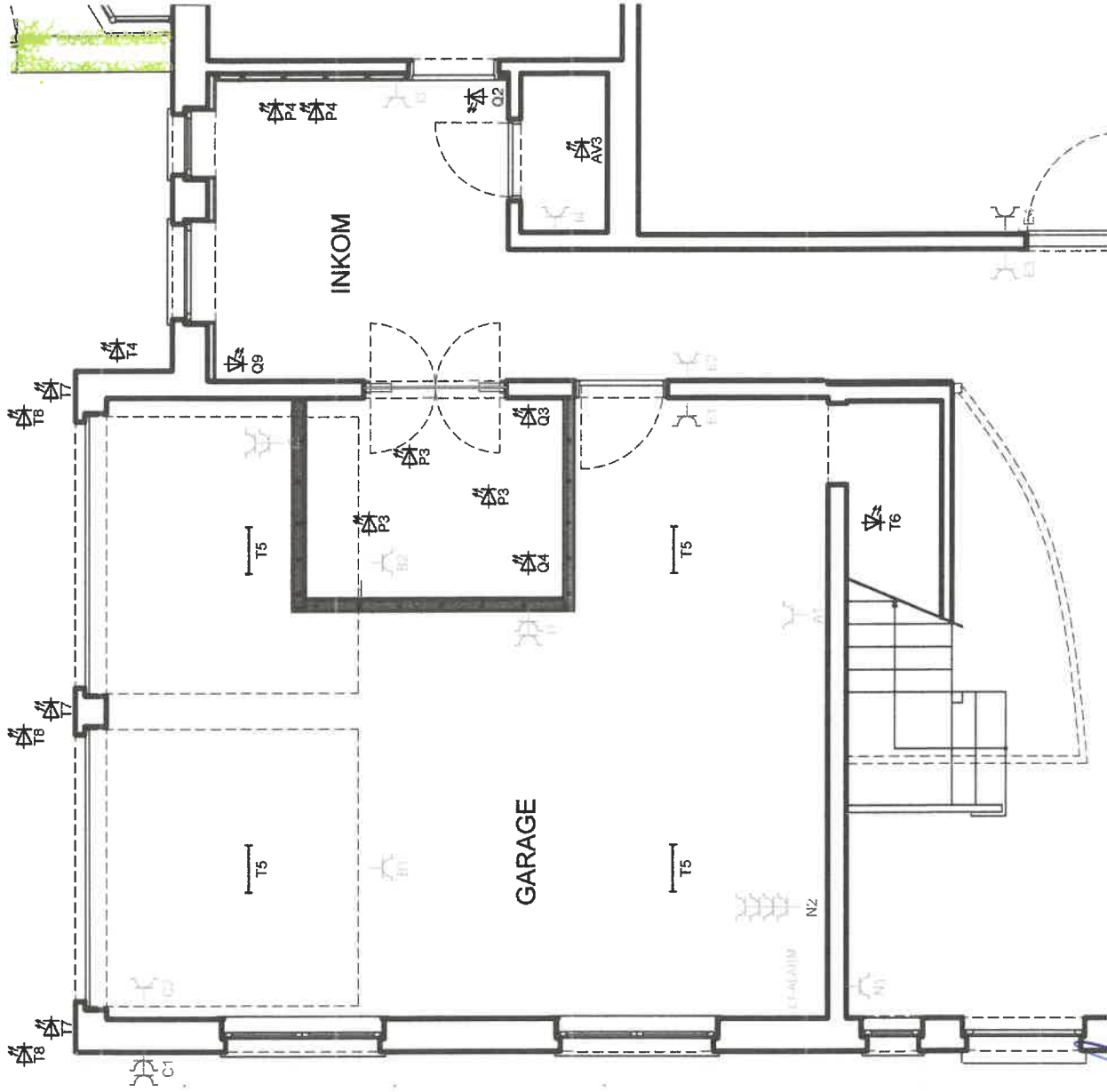

**Erkend Organisme**  
 Electro-Test - Hoofdkantoor  
 Haachtssesteenweg 236  
 1820 Meisbroek  
 Tel.: 02 751 98 39  
 e-mail: info@electro-test.be

**ELECTROTEST**  
 Rudy Vandenberghe  
 nudy vandenberghe@electro-test.be  
 Gijsselslaan 82

22/12/22

**Plaats van de elektrische installatie**  
 Dhr & Mevr. Lecluyse  
 Lindenpark 19  
 9831 Deurle  
 GSM: 0475 42 12 18

**Installateur**  
 Armeje Jacques BVBA  
 Rekkensestraat 196  
 8510 Marke  
 Tel.: 056 21 84 32 GSM: 0477 95 18 10  
 e-mail: armeje.jacques@skynet.be  
 BTW BE 0420.528.157

p. 10/27  
 Situatieschema

Datum: 24/08/2022

3 x 230V ~ 50Hz

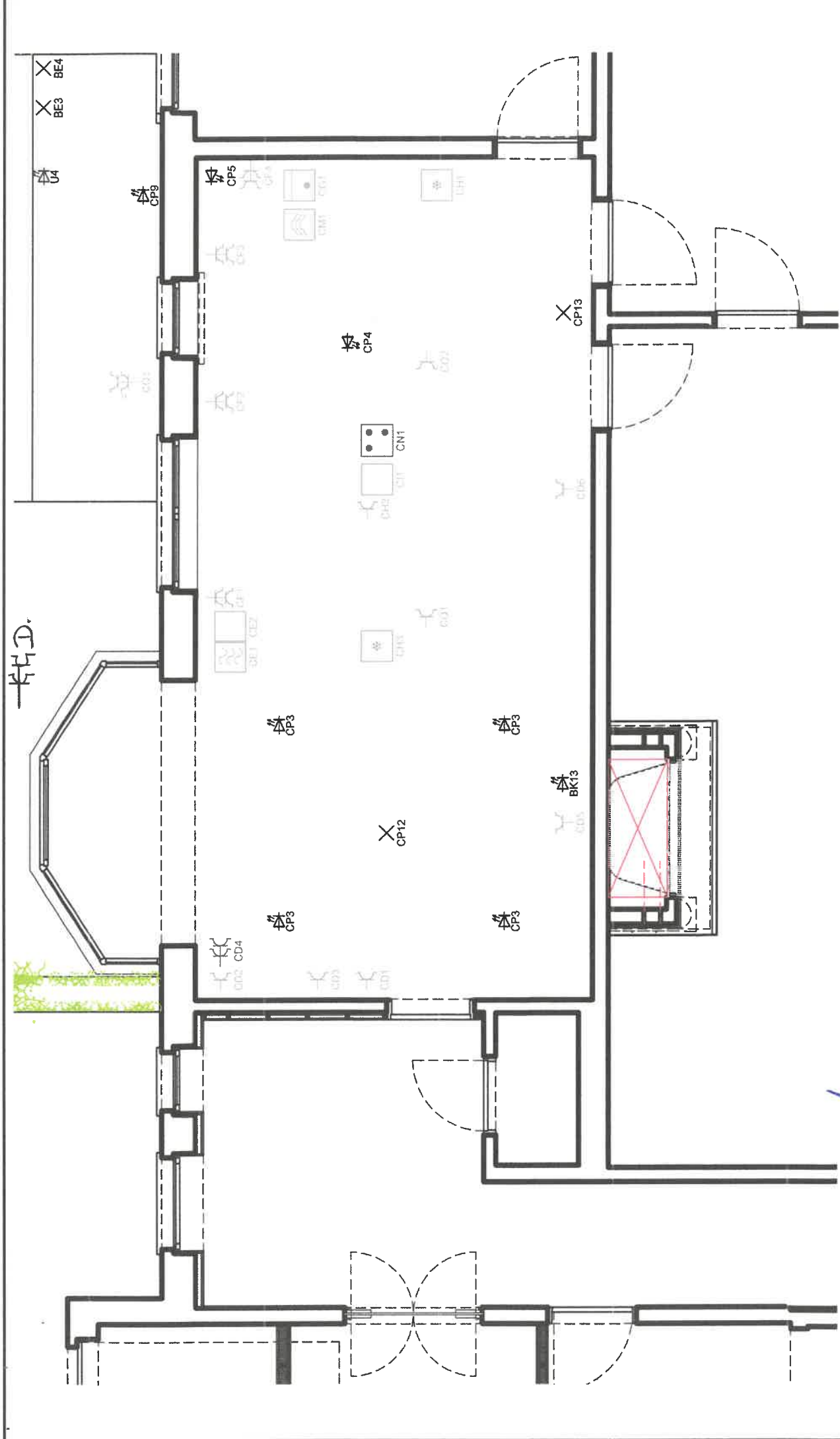

**Erkend Organisme**  
 Electro-Test - Hoofdkantoor  
 Haachtsesteenweg 236  
 1820 Melsbroek  
 Tel.: 02 751 98 39  
 e-mail: info@electro-test.be

**ELECTROTEST**  
 Rudy vandenheerde  
 rudy.vandenheerde@electro-test.be  
 Gam 02 751 98 39  
*Rudy vandenheerde*  
 24/08/22

**Plaats van de elektrische installatie**  
 Dhr & Mevr. Lecluyse  
 Lindendpark 19  
 9831 Deurle  
 GSM: 0475 42 12 18

**Installateur**  
 Ameye Jacques BVBA  
 Rekkemsestraat 196  
 8510 Marke  
 Tel: 056 21 84 32 GSM: 0477 95 18 10  
 e-mail: ameye.jacques@skynet.be  
 BTW BE 0420.528.157

**p. 11/27**  
**Situatieschema**  
 Datum: 24/08/2022  
 3 x 230V ~ 50Hz

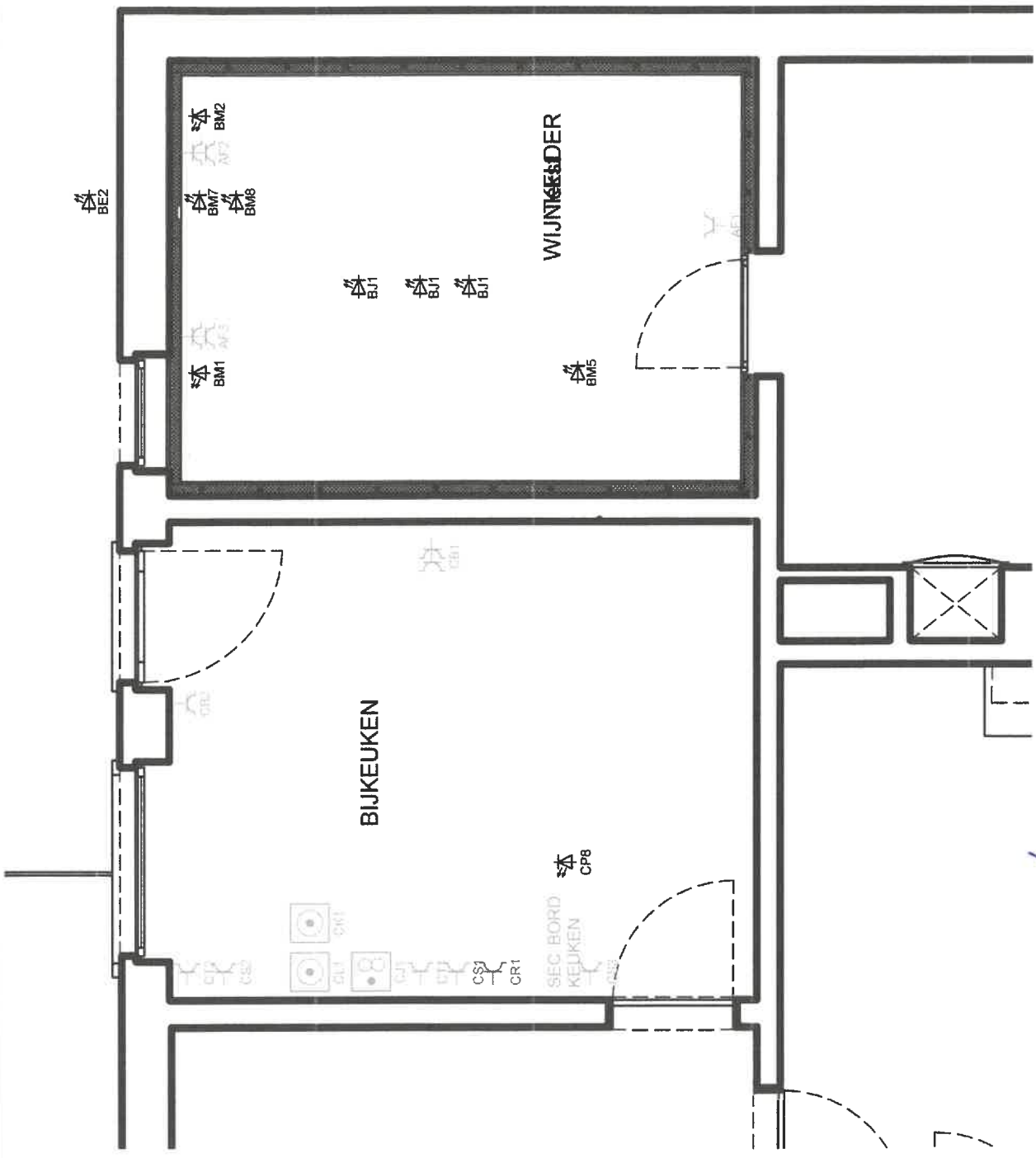

**Erkend Organisme**  
 Electro-Test - Hoofdkantoor  
 Haachtsesteenweg 236  
 1820 Melsbroek  
 Tel.: 02 751 98 39  
 e-mail: info@electro-test.be

**ELECTROTEST**  
 Rudy Vandenheede  
 electro-test.be  
 GSM 0475 42 12 18  
*22/10/22*

**Plaats van de elektrische installatie**  
 Dhr & Mevr. Lecluyse  
 Lindenpark 19  
 9831 Deurle  
 GSM: 0475 42 12 18

**Installateur**  
 Ameye Jacques BVBA  
 Rekkemsestraat 196  
 8510 Marke  
 Tel.: 056 21 84 32 GSM: 0477 95 18 10  
 e-mail: ameye.jacques@skynet.be  
 BTW BE 0420.528.157

**p. 12/27**  
**Situatieschema**  
 Datum: 24/08/2022  
 3 x 230V ~ 50Hz

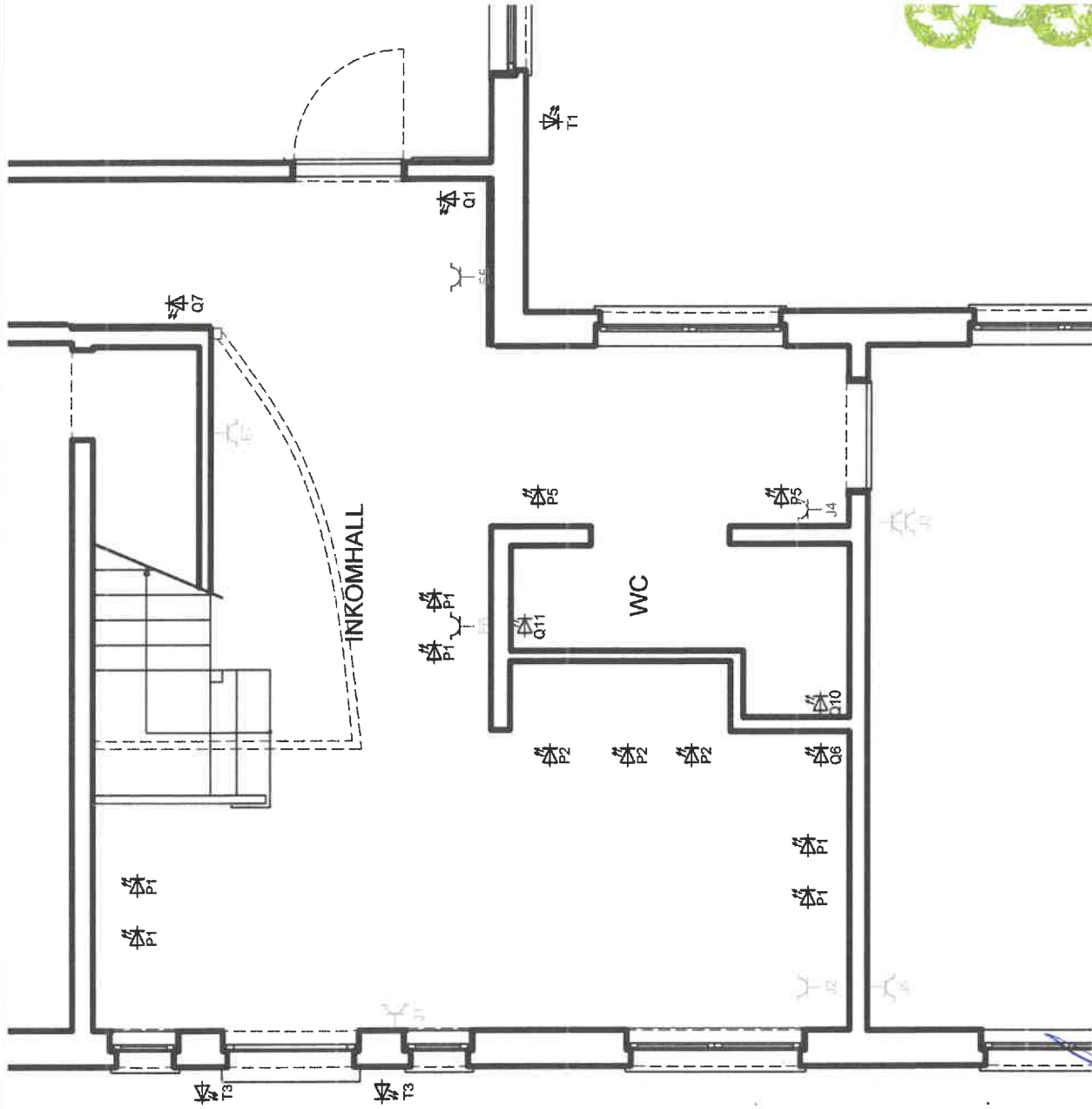

**Erkend Organisme**  
 Electro-Test - Hoofdkantoor  
 Haachtssteenweg 236  
 1820 Melsbroek  
 Tel.: 02 751 98 39  
 e-mail: info@electro-test.be

**ELECTROTEST**  
 Rudy Vandenhoeede  
 Gsm 0481 451818

*20/8/22*

**Plaats van de elektrische installatie**  
 Dhr & Mevr. Lecluyse  
 Lindendreef 19  
 9831 Deurle  
 GSM: 0475 42 12 18

**Installateur**  
 Ameye Jacques BVBA  
 Rekkemsestraat 196  
 8510 Marke  
 Tel.: 056 21 84 32 GSM: 0477 95 18 10  
 e-mail: ameye.jacques@skynet.be  
 BTW BE 0420.528.157

p. 13/27  
**Situatieschema**  
 Datum: 24/08/2022  
 3 x 230V ~ 50Hz

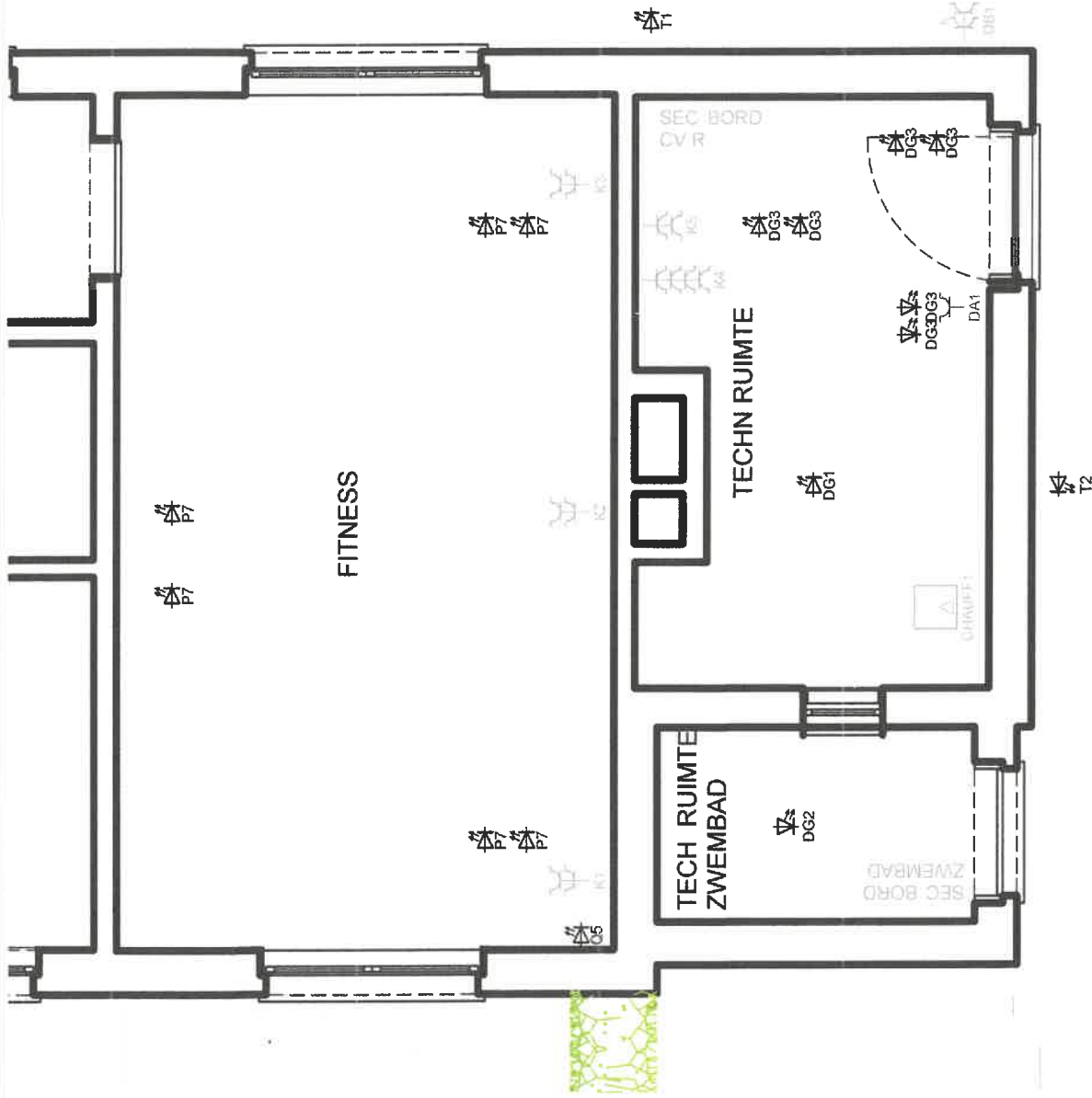

**Erkend Organisme**  
 Electro-Test - Hoofdkantoor  
 Haachtseseenweg 236  
 1820 Melsbroek  
 Tel.: 02 751 98 39  
 e-mail: info@electro-test.be



*24/8/22*

**Plaats van de elektrische installatie**  
 Dhr & Mevr. Lecluyse  
 Lindendreef 19  
 9831 Deurne  
 GSM: 0475 42 12 18

**Installateur**  
 Ameye Jacques BVBA  
 Rekkemsestraat 196  
 8510 Marke  
 Tel.: 056 21 84 32 GSM: 0477 95 18 10  
 e-mail: ameye.jacques@skynet.be  
 BTW BE 0420.528.157

**p. 14/27**  
**Situatieschema**  
 Datum: 24/08/2022  
 3 x 230V ~ 50Hz



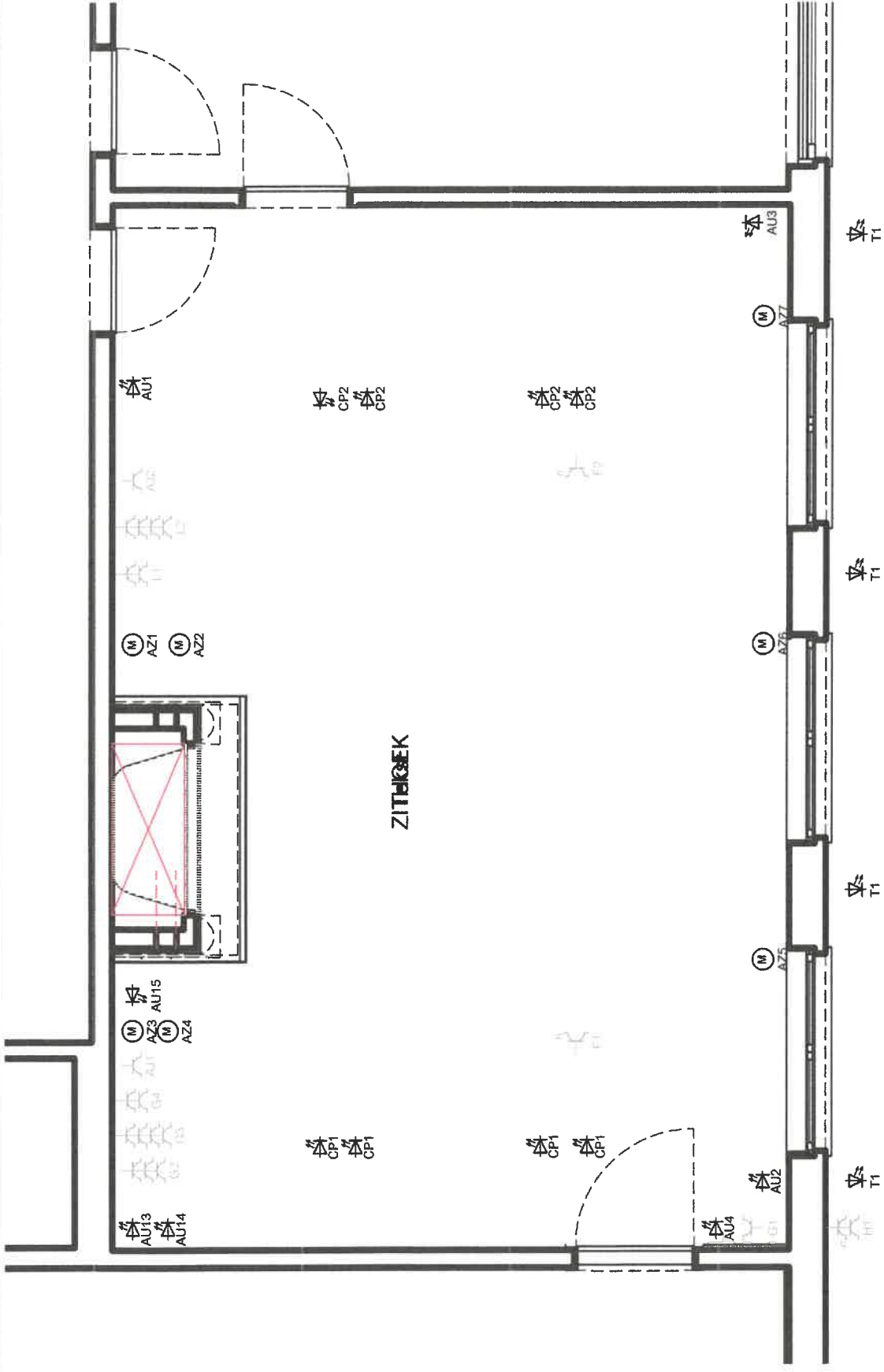

p. 15/27  
 Situatieschema  
 Datum: 24/08/2022  
 3 x 230V ~ 50Hz

**Installateur**  
 Ameye Jacques BVBA  
 Rekkensestraat 196  
 8510 Marke  
 Tel.: 086 21 84 32 GSM: 0477 95 18 10  
 e-mail: ameye.jacques@skynet.be  
 BTW BE 0420.528.157

**Plaats van de elektrische installatie**  
 Dhr & Mevr. Lecluyse  
 Lindendreef 19  
 9831 Deurle  
 GSM: 0475 42 12 18

**Erkend Organisme**  
 Electro-Test - Hoofdkantoor  
 Haachtsesteenweg 236  
 1820 Meisbroek  
 Tel.: 02 751 98 39  
 e-mail: info@electro-test.be

**ELECTRO-TEST**  
 Rudy Vandenberghe  
 rudy.vandenberghe@electro-test.be  
 Gaspard 02  
 24/8/22

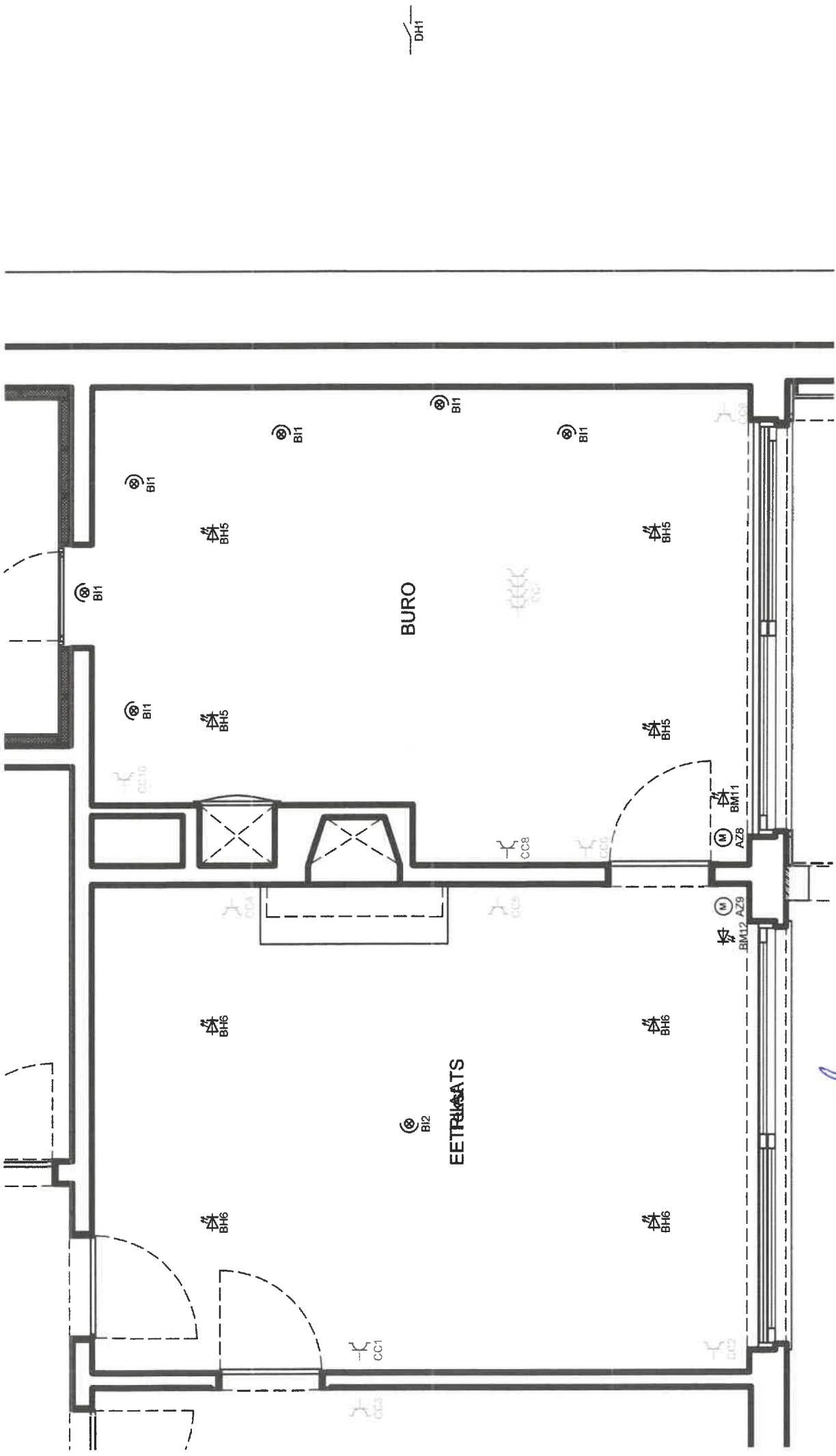

**Erkend Organisme**  
 Electro-Test - Hoofdkantoor  
 Haachsesteenweg 236  
 1820 Melsbroek  
 Tel.: 02 751 98 39  
 e-mail: info@electro-test.be

**ELECTRO-TEST**  
 Rudy Vandriheede  
 Justitieambtenaar test.be  
 Gsm 0487 65 11 11  
 24/8/22

**Plaats van de elektrische installatie**  
 Dhr. & Mevr. Lecluyse  
 Lindenpark 19  
 9831 Deurle  
 GSM: 0475 42 12 18

**installateur**  
 Ameye Jacques BVBA  
 Rekkemsestraat 196  
 8510 Marke  
 Tel.: 056 21 84 32 GSM: 0477 95 18 10  
 e-mail: ameye.jacques@skynet.be  
 BTW BE 0420.528.157

**p. 16/27**  
**Situatieschema**  
 Datum: 24/08/2022  
 3 x 230V ~ 50Hz

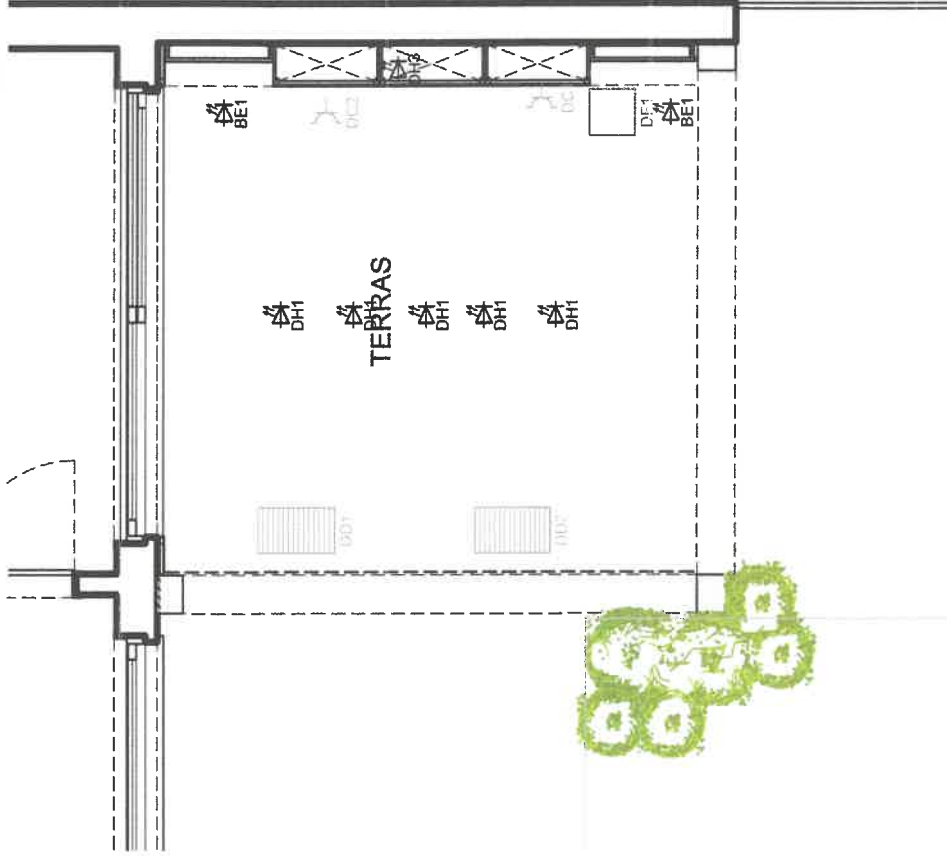

MS / DC  
S2

**Erkend Organisme**  
Electro-Test - Hoofdkantoor  
Haachtssteenweg 236  
1820 Meisbroek  
Tel.: 02 751 98 39  
e-mail: info@electro-test.be

**ELECTROTEST**  
Rudy Vandenhoeede  
rudy.vandenhoeede@electro-test.be  
Gsm: 0475 42 12 18  
24/12/22

**Plaats van de elektrische installatie**  
Dhr & Mevr. Lecluyse  
Lindenpark 19  
9831 Deurle  
GSM: 0475 42 12 18

**installateur**  
Ameye Jacques BVBA  
Rekkemsestraat 196  
8510 Marke  
Tel.: 056 21 84 32 GSM: 0477 95 18 10  
e-mail: ameye.jacques@skynet.be  
BTW BE 0420.528.157

p. 17/27  
**Situatieschema**  
Datum: 24/08/2022  
3 x 230V ~ 50Hz

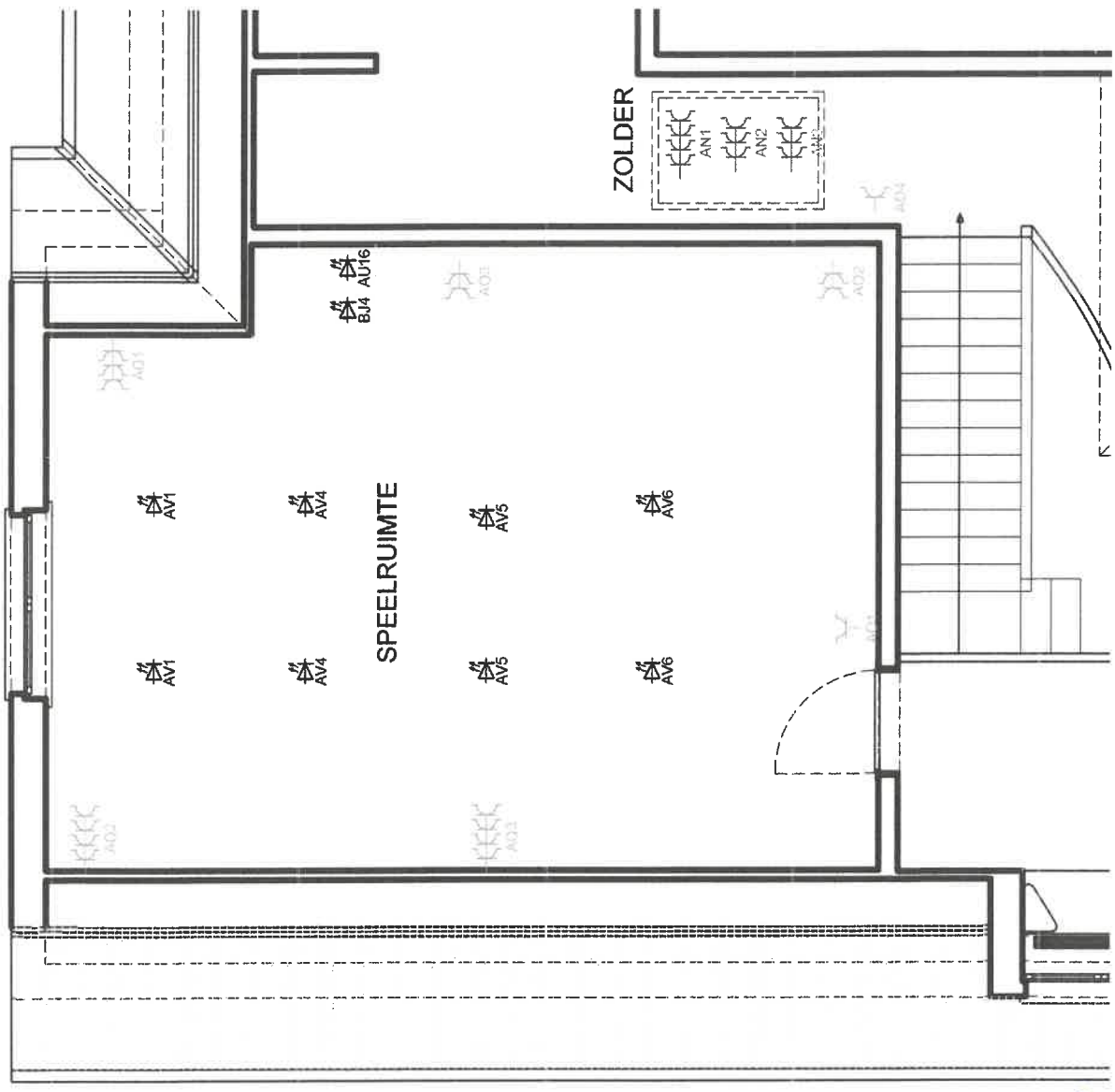

**Erkend Organisme**  
 Electro-Test - Hoofdkantoor  
 Haachtssesteenweg 236  
 1820 Melsbroek  
 - Tel.: 02 751 98 39  
 e-mail: info@electro-test.be



*du 18/22*

**Plaats van de elektrische installatie**  
 Dhr & Mevr. Lecluyse  
 Lindenpark 19  
 9831 Deurne  
 GSM: 0475 42 12 18

**Installateur**  
 Ameye Jacques BVBA  
 Rekkemsestraat 196  
 8510 Marke  
 Tel.: 056 21 84 32 GSM: 0477 95 18 10  
 e-mail: ameye.jacques@skynet.be  
 BTW BE 0420.528.157

**p. 18/27**  
**Situatieschema**  
 Datum: 24/08/2022  
 3 x 230V ~ 50Hz

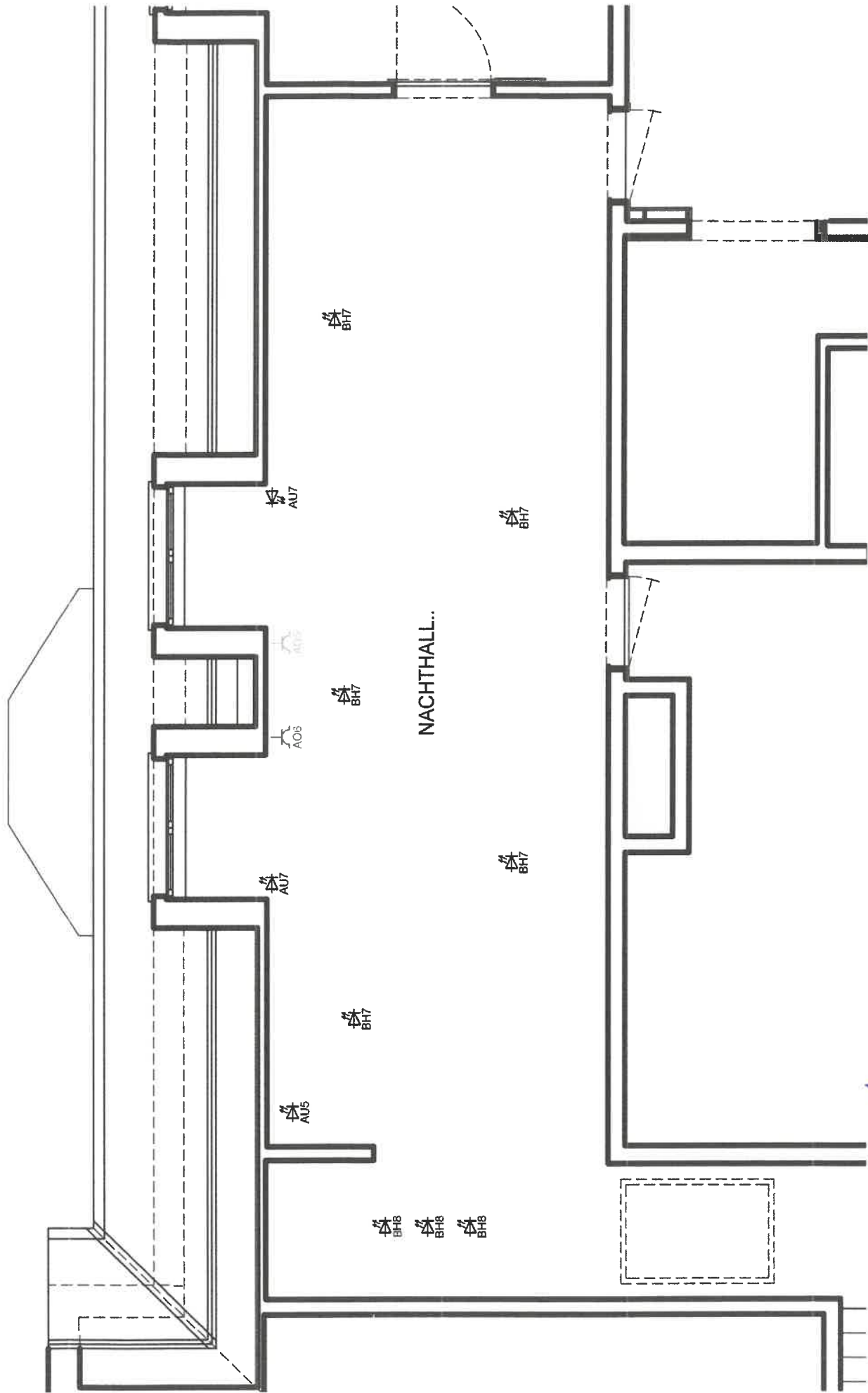

**Erkend Organisme**  
 Electro-Test - Hoofdkantoor  
 Haachtssesteenweg 236  
 1820 Melsbroek  
 Tel.: 02 751 98 39  
 e-mail: info@electro-test.be

**ELCTROTEST**  
 Rudy W. den Heede  
 rudy.verdoornie@electro-test.be  
 GSM 0475 42 12 18  
 20/8/22

**Plaats van de elektrische installatie**  
 Dhr & Mevr. Lecluyse  
 Lindendpark 19  
 9831 Deurle  
 GSM: 0475 42 12 18

**installateur**  
 Ameye Jacques BVBA  
 Rekkemsestraat 196  
 8510 Marke  
 Tel.: 056 21 84 32 GSM: 0477 95 18 10  
 e-mail: ameye.jacques@skynet.be  
 BTW BE 0420.528.157

p. 19/27  
**Situatieschema**  
 Datum: 24/08/2022  
 3 x 230V ~ 50Hz



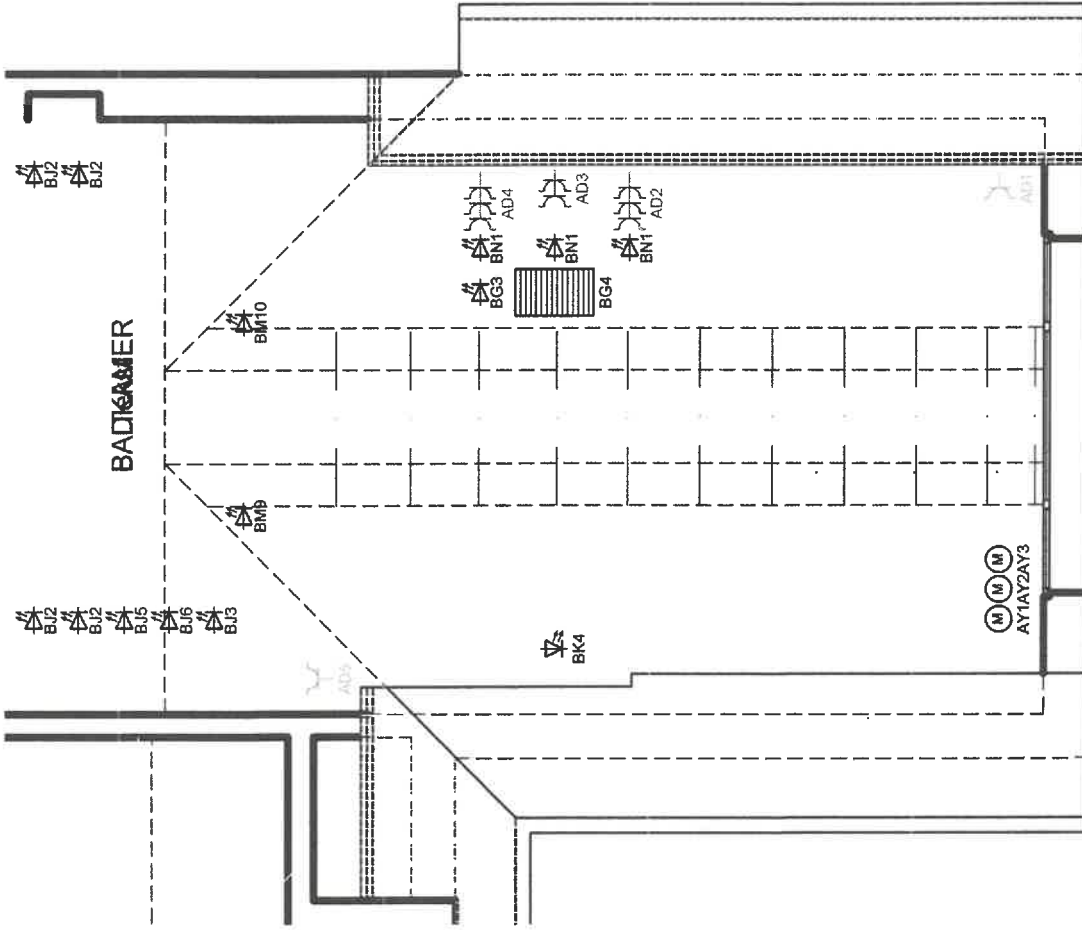

**Erkend Organisme**  
 Electro-Test - Hoofdkantoor  
 Haachtsesteenweg 236  
 1820 Melsbroek  
 Tel.: 02 751 98 39  
 e-mail: info@electro-test.be

**ELECTROTEST**  
 n.v. vzw  
 Koningin Astridlaan 19  
 1831 Deurne  
 Tel.: 0475 42 12 18  
 GSM: 0475 42 12 18  
 e-mail: info@electro-test.be

**Plaats van de elektrische installatie**  
 Dhr & Mevr. Lecluyse  
 Lindenpark 19  
 9831 Deurne  
 GSM: 0475 42 12 18

**Installateur**  
 Ameye Jacques BVBA  
 Rekkemsestraat 196  
 8510 Marke  
 Tel.: 056 21 84 32 GSM: 0477 95 18 10  
 e-mail: ameye.jacques@skynet.be  
 BTW BE 0420.528.157

p. 21/27  
**Situatieschema**  
 Datum: 24/08/2022  
 3 x 230V ~ 50Hz

*24/8/22*

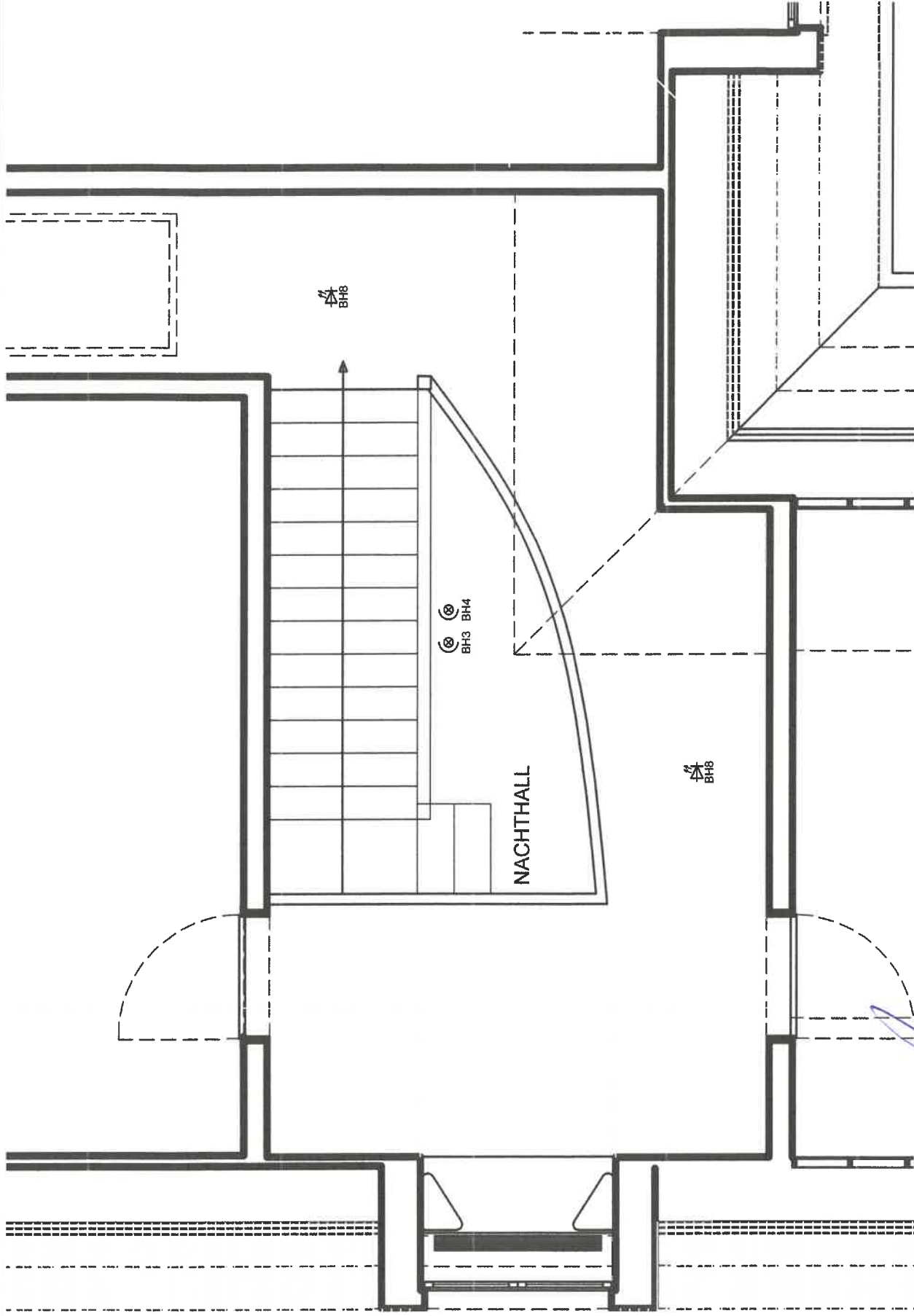

**Erkend Organisme**  
 Electro-Test - Hoofdkantoor  
 Haachtsesteenweg 236  
 1820 Meisbroek  
 Tel.: 02 751 98 39  
 e-mail: info@electro-test.be



*24/8/22*

**Plaats van de elektrische installatie**  
 Dhr & Mevr. Lecluyse  
 Lindenpark 19  
 9831 Deurle  
 GSM: 0475 42 12 18

**Installateur**  
 Ameys Jacques BVBA  
 Rekkemsestraat 196  
 8510 Marke  
 Tel.: 056 21 84 32 GSM: 0477 95 18 10  
 e-mail: ameys.jacques@skynet.be  
 BTW BE 0420.528.157

p. 22/27  
**Situatieschema**  
 Datum: 24/08/2022  
 3 x 230V ~ 50Hz



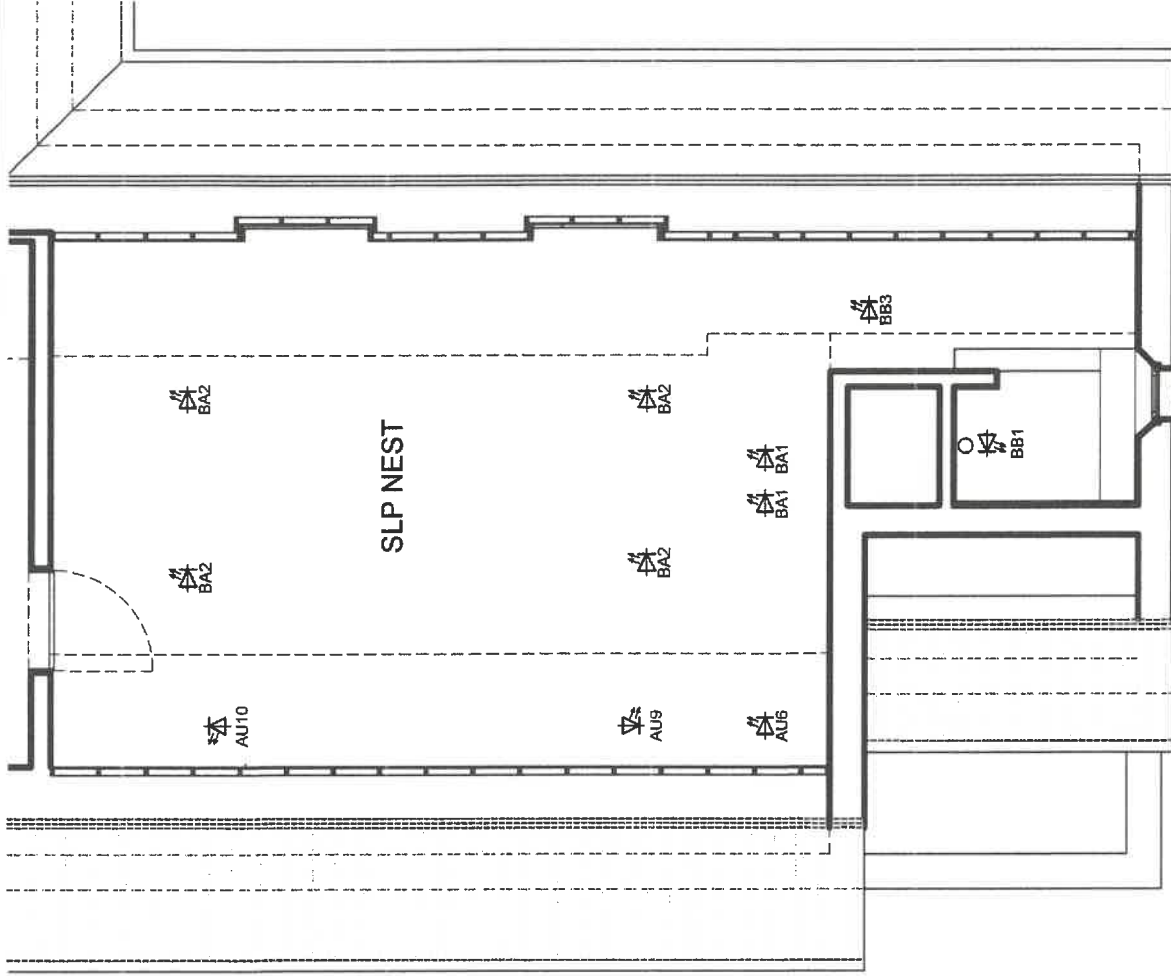

**Erkend Organisme**  
 Electro-Test - Hoofdkantoor  
 Haachtsesteenweg 236  
 1820 Meisbroek  
 Tel.: 02 751 98 39  
 e-mail: info@electro-test.be



*24/8/22*

**Plaats van de elektrische installatie**  
 Dhr & Mevr. Lecluyse  
 Lindendpark 19  
 9831 Deurle  
 GSM: 0475 42 12 18

**Installateur**  
 Ameye Jacques BVBA  
 Rekkemsestraat 196  
 8510 Marke  
 Tel.: 056 21 84 32 GSM: 0477 95 18 10  
 e-mail: ameye.jacques@skynet.be  
 BTW BE 0420.528.157

**p. 23/27**  
**Situatieschema**  
 Datum: 24/08/2022  
 3 x 230V ~ 50Hz



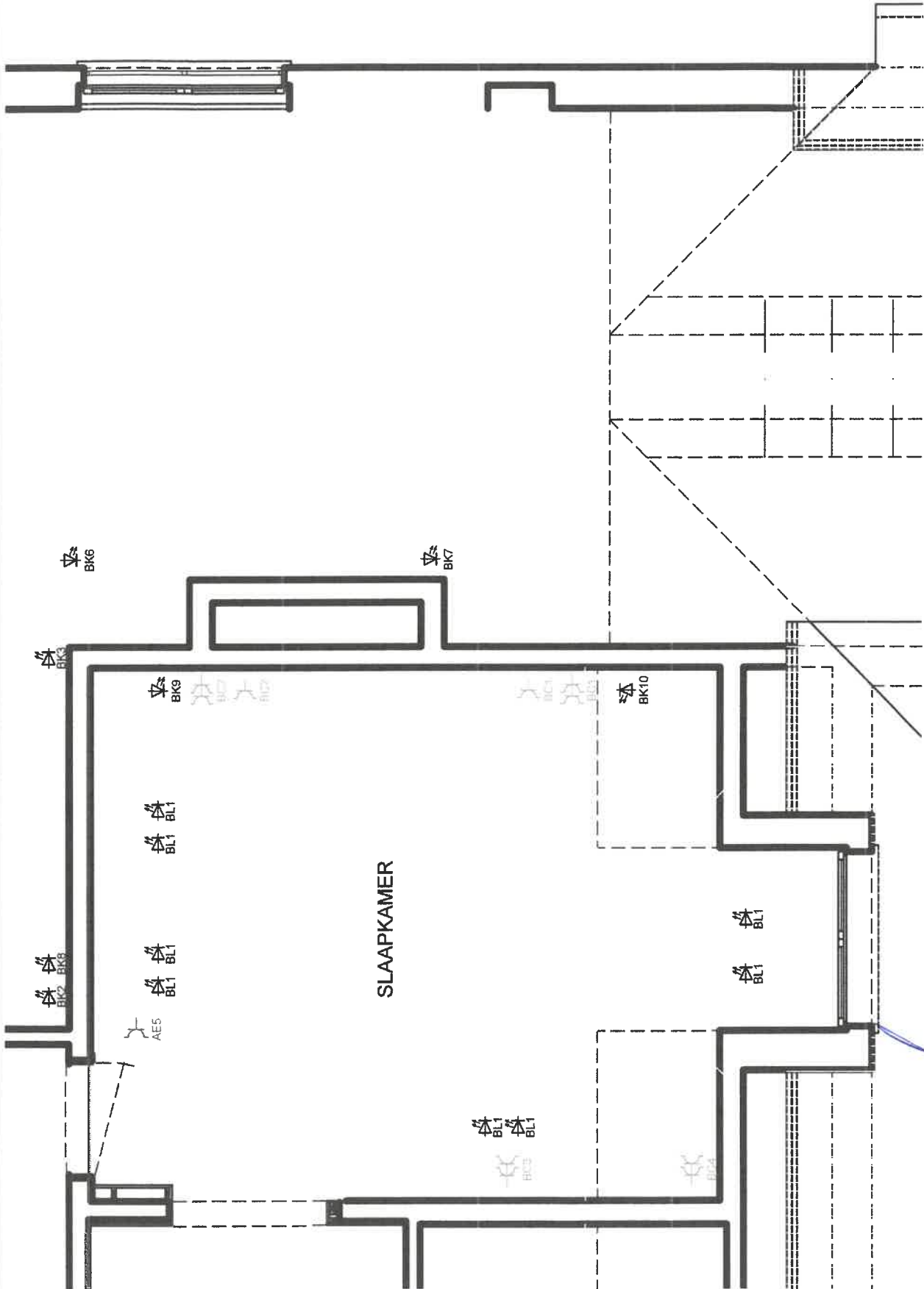

SLAAPKAMER

**Erkend Organisme**  
 Electro-Test - Hoofdkantoor  
 Haachsesteenweg 236  
 1820 Melsbroek  
 Tel.: 02 751 98 39  
 e-mail: info@electro-test.be



*Verclerpe*

**Plaats van de elektrische installatie**  
 Dhr & Mevr. Lecluyse  
 Lindspark 19  
 9831 Deurle  
 GSM: 0475 42 12 18

**Installateur**  
 Ameye Jacques BVBA  
 Rekkemsesstraat 196  
 8510 Marke  
 Tel.: 056 21 84 32 GSM: 0477 95 18 10  
 e-mail: ameye.jacques@skynet.be  
 BTW BE 0420.528.157

p. 25/27  
**Situatieschema**

Datum: 24/08/2022  
 3 x 230V ~ 50Hz

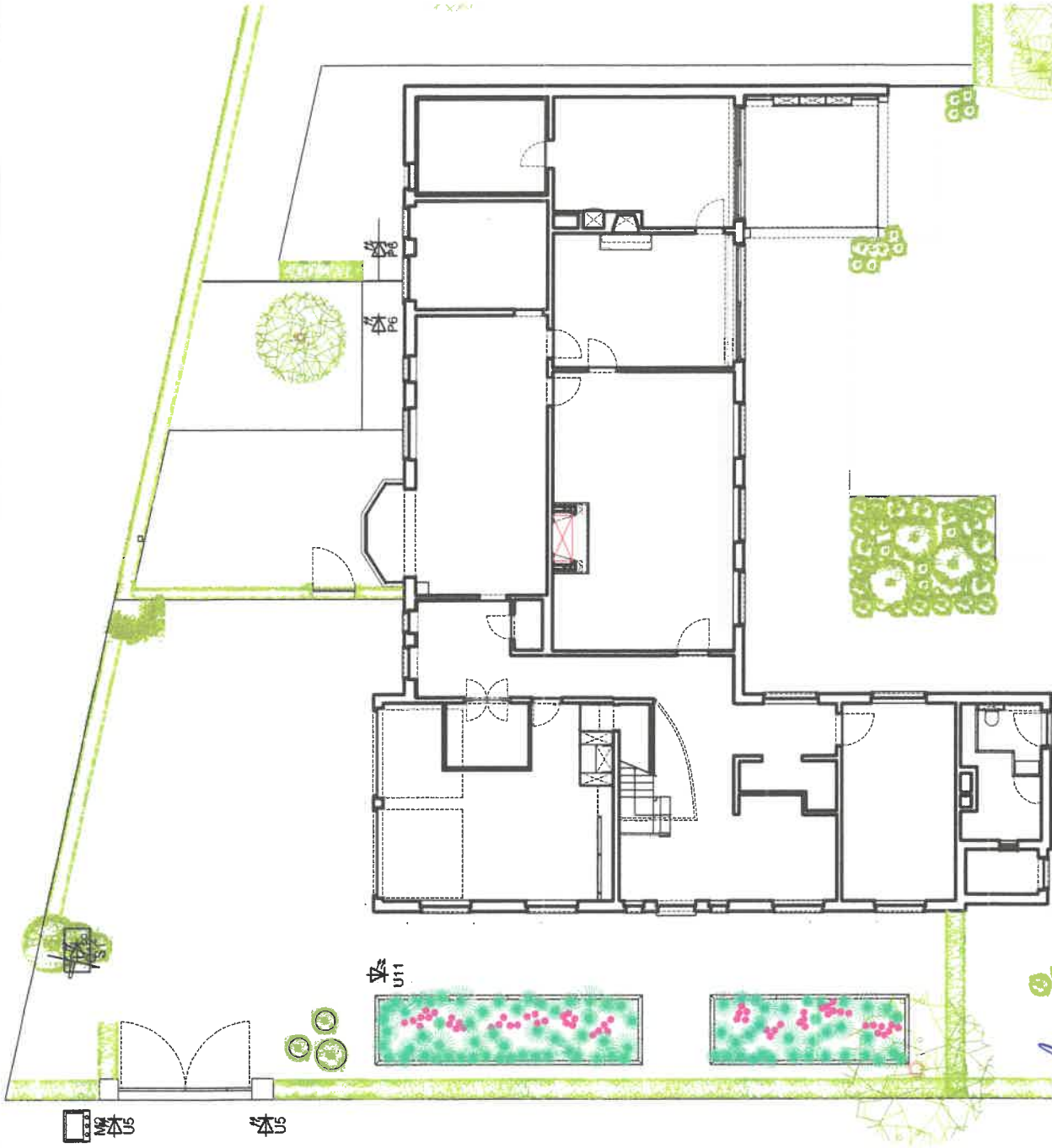

**Erkend Organisme**  
 Electro-Test - Hoofdkantoor  
 Haachtssesteenweg 236  
 1820 Melsbroek  
 Tel.: 02 751 98 39  
 e-mail: info@electro-test.be

**ELECTROTEST**  
 Rudy Vandenberghe  
 rudy.vandenberghe@electro-test.be  
 Gsm: 0475 42 12 18

*24/10/22*

**Plaats van de elektrische installatie**

Dhr & Mevr. Lecluyse  
 Lindenpark 19  
 9831 Deurle  
 GSM: 0475 42 12 18

**Installateur**  
 Ameye Jacques BVBA  
 Rekkemsestraat 196  
 8510 Marke  
 Tel.: 056 21 84 32 GSM: 0477 95 18 10  
 e-mail: ameye.jacques@skynet.be  
 BTW BE 0420.528.157

p. 26/27  
 Situatieschema

Datum: 24/08/2022

3 x 230V ~ 50Hz

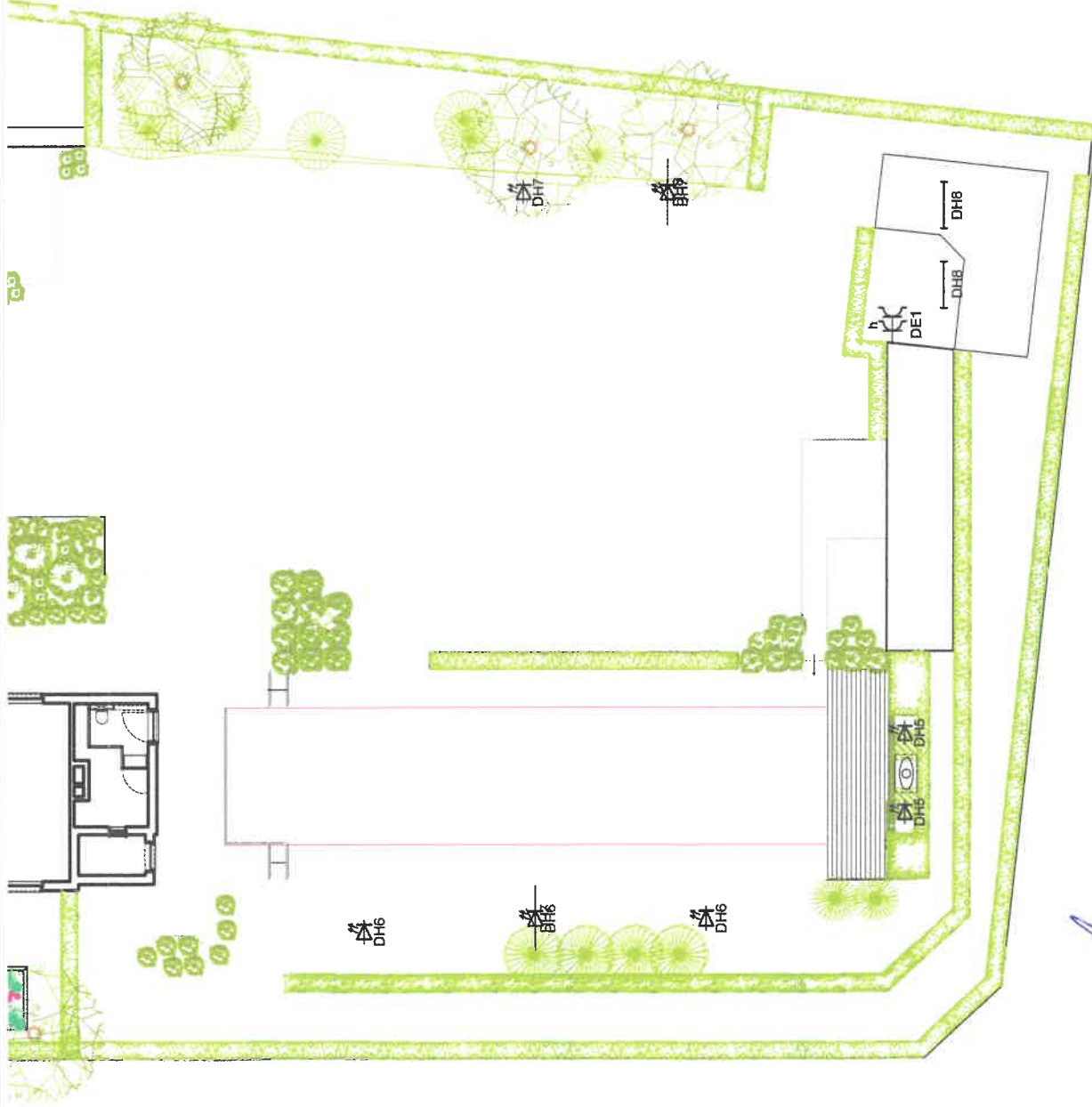

**Erkend Organisme**  
 Electro-Test - Hoofdkantoor  
 Haachtsesteenweg 236  
 1820 Meisbroek  
 Tel.: 02 751 98 39  
 e-mail: info@electro-test.be

**Plaats van de elektrische installatie**  
 Dhr & Mevr. Lecluyse  
 Lindendijk 19  
 9831 Deurle  
 GSM: 0475 42 12 18

**ELECTRO-TESTS**  
 Rudy Vanhulst  
 rudy.vanhulst@electro-test.be  
 027519839  
 26/8/22

**Installateur**  
 Ameye Jacques BVBA  
 Rekkensestraat 196  
 8510 Marke  
 Tel.: 056 21 84 32 GSM: 0477 95 18 10  
 e-mail: ameye.jacques@skynet.be  
 BTW BE 0420.528.157

p. 27/27  
 Situatieschema

Datum: 24/08/2022  
 3 x 230V ~ 50Hz